

**КЛАСИФІКАЦІЯ
ТОПІАРНИХ ФОРМ В
САДОВО-ПАРКОВОМУ
БУДІВНИЦТВІ**

В.І. СОЛОНЕНКО, канд. біол.
наук, доцент
О.В. ВАТАМАНЮК, асистент
Вінницький національний аграрний
університет

Авторами розроблена перша класифікація топіарних елементів, яка охоплює всі можливі форми, які використовуються в садово-парковому будівництві. Виділено сім основних форм топіарів. Наведена характеристика кожної з встановлених форм та описані напрямки їх використання в ландшафтному оформленні. Показаний зв'язок та відмінності основних топіарів з іншими прийомами, що працюють з рослинними формами в садово-парковому будівництві.

Ключові слова: топіарне мистецтво, топіарна форма, культура Нівакі, арбоскульптура, ландшафтна інсталяція.

Табл. 1. Рис. 10, Літ. 10.

Постановка проблеми. В історії топіарного мистецтва були періоди розквіту і занепаду, і сьогодні відзначається чергове зростання інтересу до нього у світі. В науковій та навчальній літературі класифікація топіарних форм не розроблена. Дизайнер, не маючи уявлення про основні топіарні форми, обмежений у своїй творчій роботі. Якщо ландшафтний оформлювач в такому випадку і використовує топіарні форми, то це в основному за принципом, що підвернулося під руку. Тому виникла необхідність у створенні класифікації топіарних елементів.

Аналіз останніх досліджень і публікацій. Встановлено, що незважаючи на тривалу історію використання топіарного мистецтва в ландшафтному будівництві, відсутня єдина загальноприйнята класифікація його елементів (топіарних форм) [1, 6]. Питання класифікації топіарів не відображене в навчальній літературі базових дисциплін напрямку підготовки спеціалістів садово-паркового будівництва [2, 4, 6]. Більш того, не існує взагалі наукових розробок з класифікування елементів топіарного мистецтва [5, 9]. Подібна ситуація з висвітлення питання класифікації топіарів спостерігається і в зарубіжній літературі. В Інтернеті, за останній період, з'явилося досить багато матеріалів з теми топіарного мистецтва: історія, продаж рослин, інструментарій та виконання робіт. Однак, майже нічого ви не знайдете з класифікації топіарів.

Невирішені частини проблеми. У садово-парковому будівництві існує як мінімум п'ять прийомів, що працюють з природною формою в декоративному саду: топіарне мистецтво, культура Нівакі, арбоскульптури, ландшафтна інсталяція та штамбові форми деревних культурварів. Слід також зазначити, що в декоративному садівництві не існує загальноприйнятого

терміну, який би позначав цей напрямок ландшафтного оформлення, тому в літературі його називають по різному: садова архітектура, садовий "бонсай", орнаментне садівництво, зелена пластика, рослинна архітектура та іншими назвами [3, 8]. Можливо настав час визначитися з таким терміном.

Метою дослідження. Метою роботи була розробка класифікації топіарних форм для практичного використання та підготовки фахівців з садово-паркового будівництва.

Основні результати дослідження. Топіарне мистецтво, як прийом зміни габітусу – (зовнішнього вигляду дерев та кущів) шляхом примусової стрижки – є невід’ємною частиною історії садово-паркового мистецтва, яке базується на досвіді та знаннях про деревні рослини [2]. Декоративна стрижка один із логічних методів у бажанні людини кардинально змінити зовнішній вигляд типових дерев, якими вона оточена в повсякденні. Завданням статті було провести аналіз робіт з виконання топіарного оформлення та наукових напрацювань для розробки класифікації топіарних форм для практичного використання та навчального вивчення.

В основу класифікації покладено характеристика форми, прийоми її створення та напрямки використання в садово-парковому будівництві. На основі аналізу робіт з топіарного оформлення та обробки наукової літератури встановлені наступні топіарні форми.

1. Живі огорожі (hedges). Це одна з найдавніших форм, яка має як естетичне так функціональне значення в декоративному саду. Можливо декоративні живоплоти виникли від давніх живих огорож для утримання домашньої худоби, що практикується племенами в Африці і в наш час. Розрізняють три основних типи живоплоту: бордюр (border, до 50 см), власне живопліт (actually hedges, до 180 см, тобто в зріст людини), зелена стіна або шпалера (green hedge wall, до 3-4 м висоти), (рис.1) [6]. Серед зелених стін умістно буде виділити два її різновиди, які можливі у використанні: рельєфна та комбінована.

Мода на живоплоти була дуже поширена в декоративних садах в епоху бароко в 17 столітті, так як вони відповідали духу театральності цього періоду в європейському мистецтві [10]. Особливо поширеними та популярними в садах цього періоду були зелені стіни-живоплоти.

Класична зелена стіна має рівно стрижену поверхню. Існує стіна-живопліт і не для формального саду – це рельєфний живопліт (relief hedge, рис. 2), де поверхня стіни має бугристості і впадини. Подібний рельєф можна використовувати і при формуванні живої огорожі, проте декоративність її нижче, тому що зменшується висота площини стіни.

Розмежування живоплотів на групи по висоті відносно умовне, і може варіювати залежно від композиції, у складі якої вони використовуються.

2. Геометрична форма (geometric form). Одна з найбільш поширених і вживаних в ландшафтному будівництві. Крім типових геометричних форм

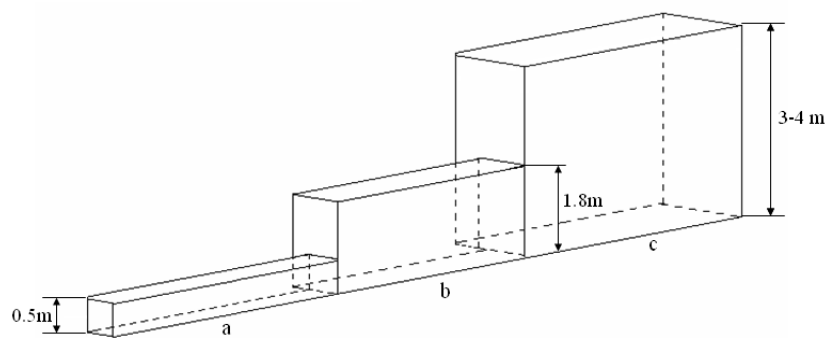

а. бордюр б. жива огорожа с. стіна-живопліт

Рис. 1. Типи живоплоту.

(куля, конус, куб і інші), існують комбінації з них і форми з прорізами, які набули масового поширення в Європі часи розквіту моди на доглянуті парки та сади (рис. 3а,б) [2,10].



Рис. 2. Рельєфна зелена стіна-живопліт.

Цей тип топіарів нерозривно пов'язаний з регулярним садом і є його обов'язковим елементом. Досить часто використовують в композиціях, побудованих на симетрії.

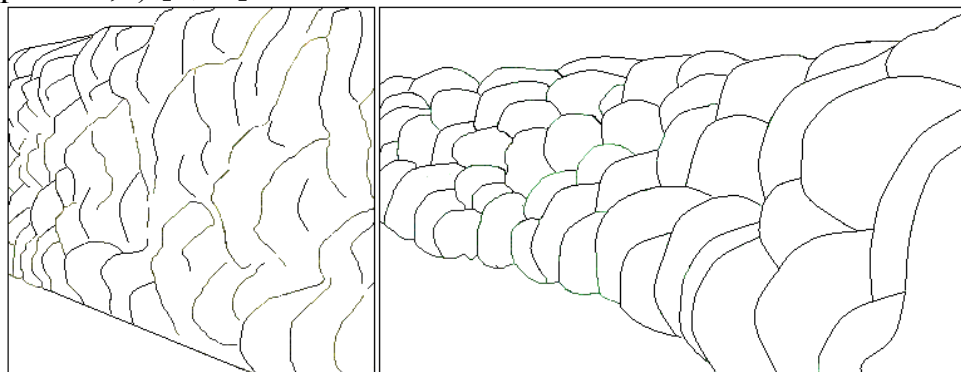

Рис. 3а. Варіації геометричної форми.

Між живоплотом і геометричною формою існує проміжна (комбінована) форма, яку можна зазначити як комбінована зелена стіна – комбінований живопліт (combined hedge, рис. 4). Вона включає живоплоти з геометричними елементами, прорізами, "вікнами", колонами, може бути піднесеною над землею.

Такі огорожі були широко представлені в регулярних парках 17-18 сторіччя [1,6]. Сьогодні такі огорожі рідкість, і збереглися тільки в парках і садах того періоду, наприклад, у Версальському парку [10].

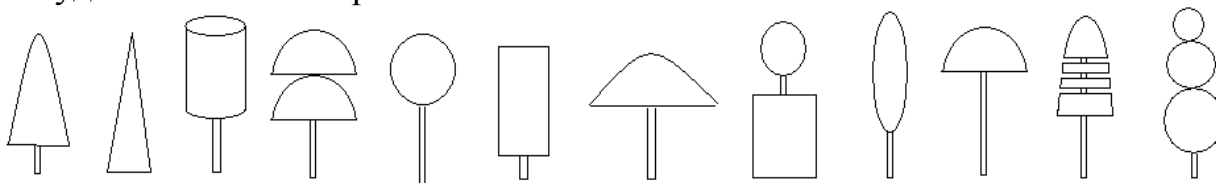

Рис. 3б. Геометрична форма топіарів епохи бароко [10].

3. Довільна форма (arbitrary form, рис. 5). Ця форма може бути з успіхом використана в природних ландшафтах і як би суперечить думці, що топіарні форми – це тільки прерогатива регулярного саду і класичних симетричних



Рис. 4. Комбінована зелена огорожа (комбінований живопліт) композицій.

Відомий у світі декоративний сад замку Маркессак (Франція) привабливий саме цією формою .

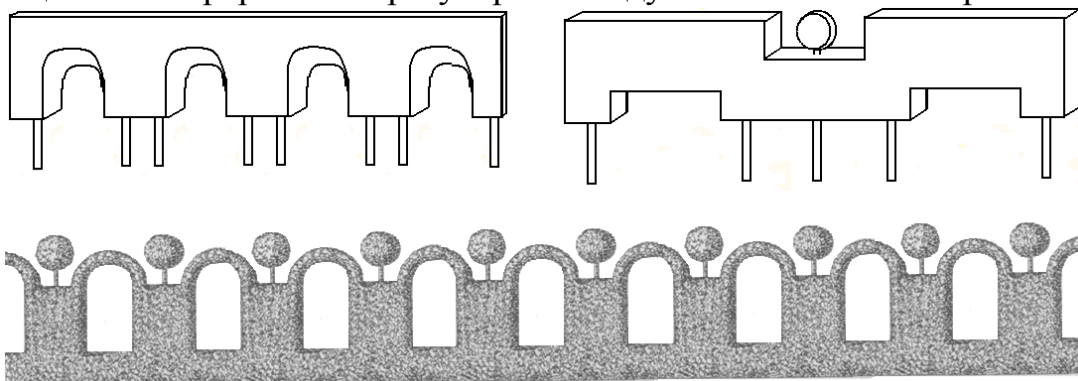

Рис. 5. Топіари з довільною формою.

4. Сегментная форма (segment form). Ця форма також є привабливою для пейзажних композицій. Сегментна форма, в принципі, можна розглядати як різновид довільної, однак крона у неї, хоча і компактна, але не цілісна і розділена на окремі сегменти за кількістю основних скелетних гілок. Слід розрізняють два типи цієї форми: власне сегментну (the actually segment form) і європейський Нівакі (the european Nivaki, рис. 6).

Європейський Нівакі імітує японську садову форму дерев, оскільки вирощується, в основному, як контейнерна культура для продажу, без

дотримання технології та національних традицій її вирощування [7]. Цілісної крони тут немає зовсім, оскільки вона розпадається на окремі "лапи або хмаринки". Нівакі (Nivaki) – національна садова культура декоративних дерев у Японії, де присутні зменшена форма дерева, природність, асиметричність і певні традиції, прийоми та правила з її створення [3].

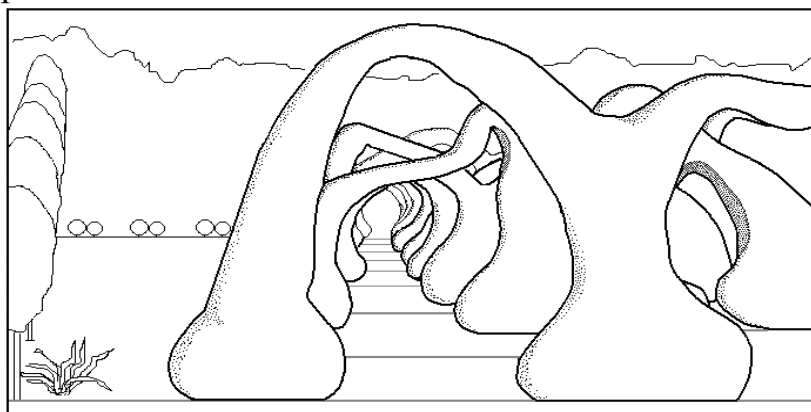
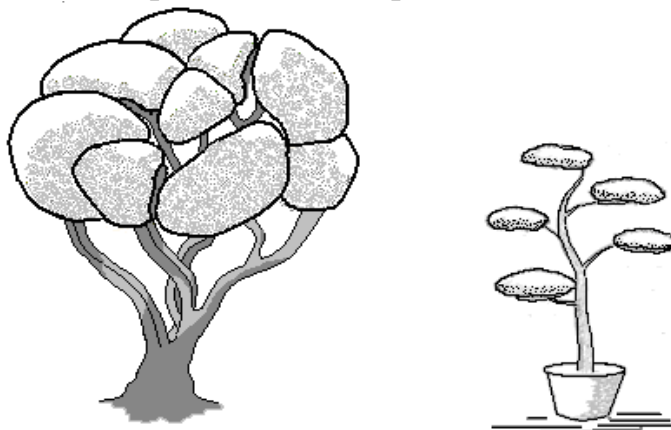

а. власне сегментна форма

б. європейський Нівакі

Рис. 6. Сегментна форма топіарів.

5. Скульптурна форма (sculptural form). Кронам дерев або кущів надається форма садової скульптури. У більшості випадків при цьому використовують фігури тварин, що вже стало майже традицією. Вони можуть розташовуватися поодинокі, як акценти садових композицій, або в групових побудовах (рис. 7).



Рис. 7. Скульптурна форма топіару.

6. Сюжетна форма (plot form). Вважається складною як за побудовою так і за виконанням, тому не часто зустрічається в садово-парковому будівництві. Ця форма складається з декількох топіарів, які разом створюють композицію (сюжетну картину).

За динамікою картини розрізняють статичну і динамічну композиції. Статична композиція (static composition) не передає рух, а лише констатує розміщення топіарних елементів в просторі. Це садові натюрморти за участю ваз, елементів інтер'єру і т.п. (рис. 8).

Динамічні композиції (dynamic composition) відображають рух і є складними у втіленні. Робота зі створення таких топіарів вимагає високої

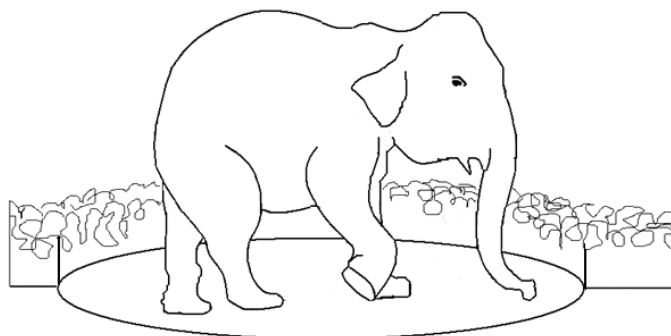

Рис. 8. Сюжетна форма. Статична композиція

кваліфікації фахівця, художнього смаку майстра та постійного догляду (рис.12). Створення таких композицій є безумовно окрасою саду, а часто і його найбільш виразним елементом та візитівкою.

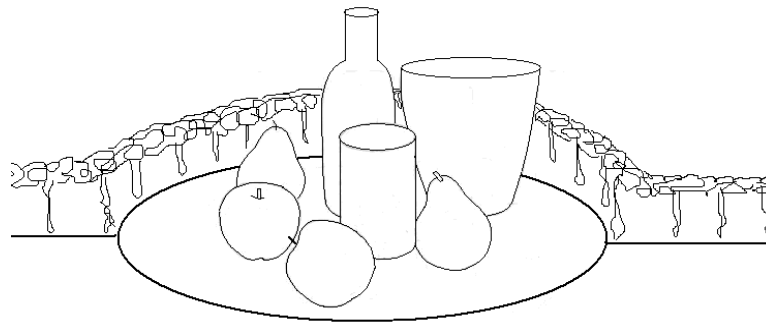

Рис. 9 Сюжетна форма. Динамічна композиція.

7. Каркасна форма (frame form). Цей топіарій зазначає не саму форму, а нову технологію його створення, тому в літературі її ще називають як «новий топіарій» (new topiary) [8]. Технологія зародилася в Північній Америці на початку 19 століття. Каркас майбутнього топіару створюється спочатку з дроту (рис. 13). Далі висаджують необхідні дерева або кущі, на які надягають виготовлену форму, і коли гілки з листям виростають за рамки каркасу, вони зістригаються. Ця технологія дозволила зробити топіарії більш доступними, що викликало новий сплеск інтересу до топіарного мистецтва. Каркасну технологію можна з успіхом використовувати для створення скульптурної і сюжетної форми не говорячи вже про геометричну.

В 20 столітті виникла форма “Green Art”, яка досить часто приписується до топіарного мистецтва [8]. В дійсності, форма “Green Art” не створюється кроною дерев та кущів, тому її не слід відносити до топіарного мистецтва. У “Green Art” формі каркаси конструкцій заповнені ґрунтовою сумішшю з мохом сфагнумом, який утримує вологу. По поверхні конструкцій висаджуються квітково-декоративні рослини або мохи. Цю технологію слід розглядати як ландшафтну інсталяцію. Вона має право на існування як самостійний напрямок, адже дозволяє створити різноманітні, що особливо доречно при тимчасовому оформленні території (виставок конференцій

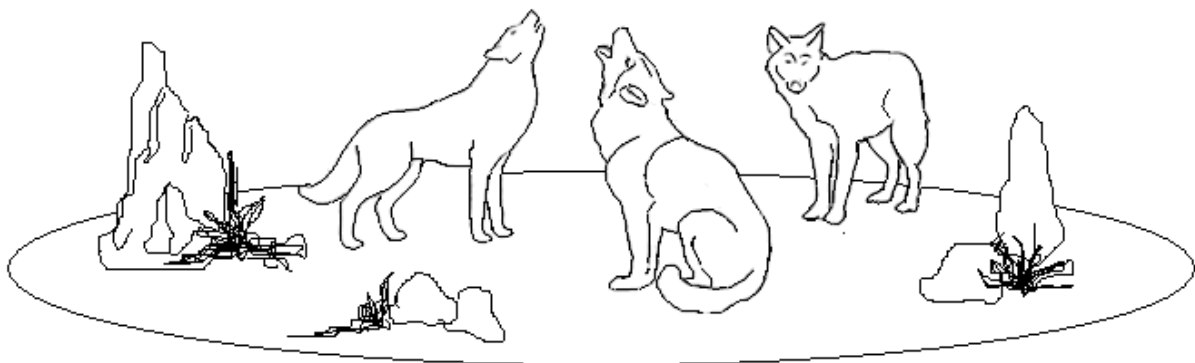

Рис. 10. Дротяна основа для каркасної форми топіару.

тощо), коли використання контейнерних, в тому числі і топіарних форм є недостатнім. Недовговічність таких композицій не замінить в часі використання топіарних елементів в садово-парковому будівництві. Топіарні форми слід відрізнити також від арбоскульптури, яку можна визначити як мистецтво створення декоративної скульптури на основі живих дерев. Технологія передбачає вигинання скелетних гілок та створення певної форми. Також можливе застосування зближення пагонів (різновид щеплення). Родоначальником цієї технології вважається амерекаець Аксель Ерландсон (1884-1964). Таким чином, в садово-парковому будівництві існує, як мінімум, чотири напрямки роботи з природною формою в декоративному саду: топіарне мистецтво, культура Ниваки, арбоскульптура та ландшафтна інсталяція.

Таблиця 1

Класифікація топіарних форм у садово-парковому та ландшафтному будівництві (за Солоненком В.І.).

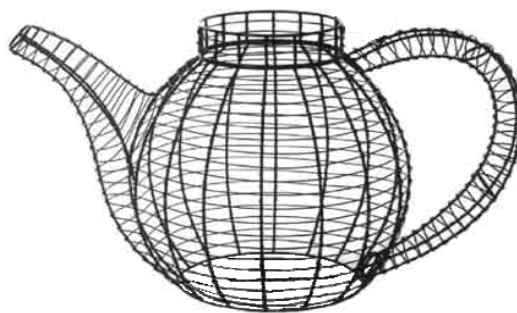
№	Топіарна форма	Тип	Різновид
1.	Живоплоти	Бордюр	
		Власне живопліт	
		Стіна-живопліт	Класичний
			Рельєфний живопліт
		Комбінований живопліт	
2.	Геометрична		
3.	Довільна		
4.	Сегментна	Власне сегментна	
		Європейський Нивакі	
5.	Скульптурна		
6.	Сюжетна	Динамічний	
		Статичний	
7.	Каркасна	Геометричний	
		Скульптурний	
		Сюжетний	Динамічний
			Статичний

Висновок. Вперше розроблена класифікація основних топіарних форм, що використовуються в садово-парковому та ландшафтному оформленні.

Виділено сім основних форм топіарів, а саме: геометрична, довільна, сегментна, скульптурна, сюжетна, каркасна та живоплоти (див. табл. 1). Класифікація має практичну цінність, може використовуватись спеціалістами в садово-паркового будівництві та в навчальному процесі при підготовці відповідних фахівців.

Список використаної літератури

1. Агафонова Н.В. Декоративное садоводство / Н. В. Агафонова. – М. : Колос, 2000. – 318 с.
2. Боговая И. О. Ландшафтное искусство: учебник для вузов/ И. О. Боговая, Л. М. Фурсова. – М. : Агропромиздат, 1988. – 223 с.
3. Голосова Е. И. Об искусстве Ниваки: материалы международной научно-практической конференции “Актуальные проблемы садово-паркового искусства”, Саратов, 2012 / Е. И. Голосова [Электронный ресурс] // Режим доступа: <http://www.google.com.ua/url?sa=t&rct=j&q=&esrc=s&source=web&cd=5&cad=rja&ved=0CFcQFjAE&url>.
4. Калініченко О. А. Декоративна дендрологія: навч. посібник / О. А. Калініченко. – К. : Вища школа, 2003. – 199 с.
5. Крижановская Н. Я. Основы ландшафтного дизайна / Н. Я. Крижановская. – Ростов на Дону : Феникс, 2005. – 214 с.: ил.
6. Кучерявий В. П. Озеленення населених місць: підручник / В. П. Кучерявий. – Львів : Світ, 2005. – 456 с.
7. Ляпчев В. Формировка декоративных растений / В. Ляпчев, В. Жуков. – Режим доступа: <http://nivaki.ru/info/articles/formirovka/>
8. Искусство топиари. – Режим доступа: <http://hallart.ru/29/view/772>
9. Топиарное искусство. Режим доступа: <http://wikipedia.org/wiki/Топиар>
10. Gabrielle van Zuylen. Tous les jardins du monde. – Paris: Gallimard art, 1994. – 175 p.

Список джерел у транслітерації

1. Agafonova N.V. Dekoratyvnoe sadovodstvo / N. V. Agafonova. – М. : Kolos, 2000. – 318 s.
2. Bogovaya Y. O. Landshaftnoe y`skusstvo: uchebny`k dlya vuzov/ Y. O. Bogovaya, L. M. Fursova. – М. : Agropromy`zdat, 1988. – 223 s.
3. Golosova E. Y. Ob y`skusstve Ny`vaky`: matery`aly mezhdunarodnoj nauchno-prakty`cheskoj konferency`y` “Aktual`nye problemy sadovo-parkovogo y`skusstva”, Saratov, 2012 / E. Y. Golosova [Elektronnyj resurs] // Rezhy`m dostupa: <http://www.google.com.ua/url?sa=t&rct=j&q=&esrc=s&source=web&cd=5&cad=rja&ved=0CFcQFjAE&url>.
4. Kalinichenko O. A. Dekoraty`vna dendrologiya: navch. posibny`k / O. A. Kalinichenko. – К. : Vy`shha shkola, 2003. – 199 s.
5. Kry`zhanovskaya N. Ya. Osnovy landshaftnogo dy`zajna / N. Ya. Kry`zhanovskaya. – Rostov na Donu : Feny`ks, 2005. – 214 s.: y`l.

6. Kucheryavy`j V. P. Ozelenennya naseleny`x miscz` : pidruchny`k / V. P. Kucheryavy`j. – L`viv : Svit, 2005. – 456 s.
7. Lyapchev V. Formy`rovka dekoraty`vnyx rasteny`j / V. Lyapchev, V. Zhukov. – Rezhy`m dostupa: <http://nivaki.ru/info/articles/formirovka/>
8. Y`skusstvo topy`ary`. – Rezhy`m dostupa: <http://hallart.ru/29/view/772>
9. Topy`arone y`skusstvo. Rezhy`m dostupa: [http:// wikipedia.org/wiki/Topy`ar](http://wikipedia.org/wiki/Topy`ar)
10. Gabrielle van Zuylen. Tous les jardins du monde. – Paris: Gallimard art, 1994. – 175 s.

АННОТАЦИЯ

КЛАССИФИКАЦИЯ ТОПИАРНЫХ ФОРМ В САДОВО-ПАРКОВОМ СТРОИТЕЛЬСТВЕ / СОЛОНЕНКО В. И., ВАТАМАНЮК О. В.

Авторами разработана первая классификация топиарных элементов, которая охватывает все возможные формы, которые используются в садово-парковом строительстве. Выделено семь основных форм топиари. Приведенная характеристика каждой из установленных форм и описаны направления их использования в ландшафтном оформлении. Показана связь и различия основных топиаров с другими приемами, работающими с растительными формами в садово-парковом строительстве.

Ключевые слова: топиарное искусство, топиарная форма, культура Ниваки, арбоскульптура, ландшафтная инсталляция.

ANNOTATION

CLASSIFICATION TOPIARY IN LANDSCAPE GARDENING CONSTRUCTION / SOLODENKO V.I., VATAMANUK O. V.

The authors developed the first classification topiary elements that covers all possible forms used in landscape gardening construction. Identified seven basic forms of Topiary: geometric, arbitrary, segment, sculpture, plot shape, frame and hedges. Each of the selected forms illustrated in figures. As part of hedges allocated five types: border, actually hedges, green wall, relief hedges and combined hedges. Segment shape Topiary includes two types: the actual segment and the european Nivaki. Plot shape can be represented in two ways: static and dynamic. Considered a form of "Green Art", which is separated from topiary and is classified as a landscape installation. The characteristic of each of the established forms and written directions for their use in landscape design, shows their relationship and differences with other techniques, working with plant forms in landscape gardening construction.

Keywords: Topiary, form, Nivaki, arbor sculpture, landscape installation.

Авторські дані

Солоненко Валерій Іванович – канд. біол. наук, доцент кафедри ботаніки, генетики та захисту рослин Вінницького національного аграрного університету (21008, м. Вінниця, вул. Сонячна, 3. e-mail: valery@vsau.vin.ua).

Ватаманюк Ольга Володимирівна – асистент кафедри ботаніки, генетики та захисту рослин Вінницького національного аграрного університету (21008, м. Вінниця, вул. Сонячна, 3. e-mail: olga@vsau.vin.ua).